

訂正年月日	内容	担当	訂正年月日	内容	担当
04.3.1	仕様及び<PA>表示変更	本			
11.8.18	アースさし込み口形状変更	木村			

お客様用図面

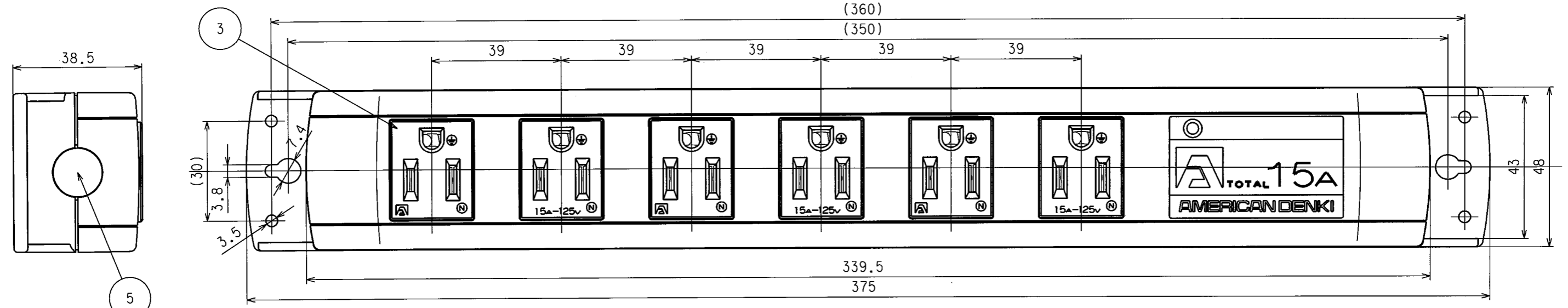

ブランクピース(端末用フタ)

送り配線をする場合は、
取除いてご使用ください。

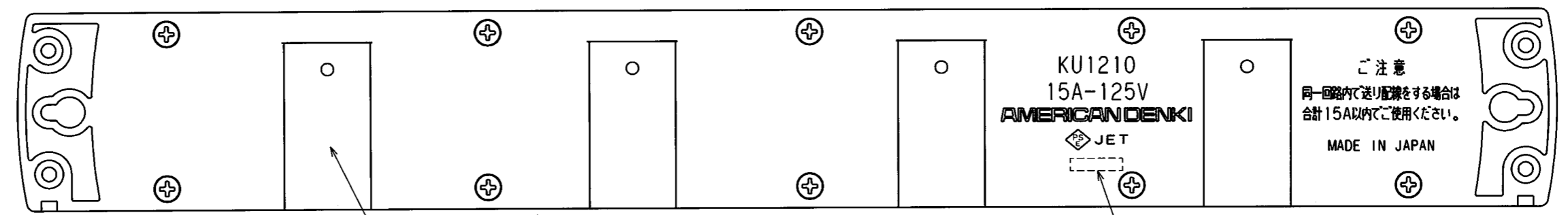
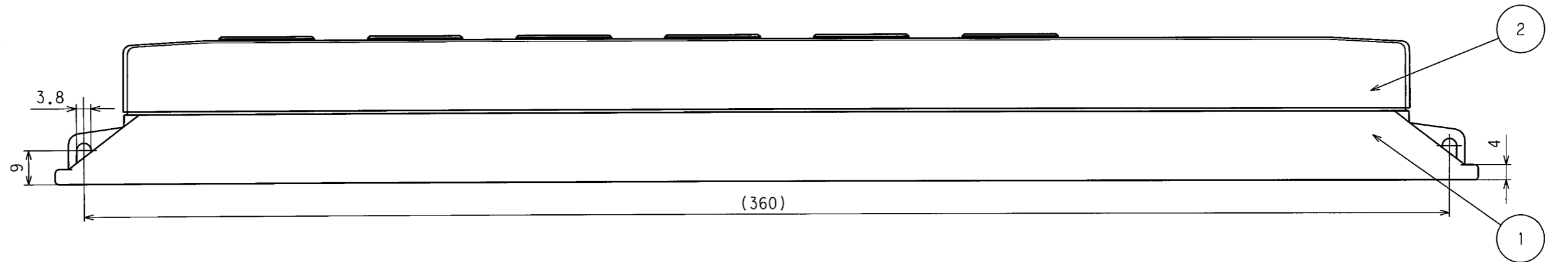
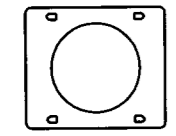

簡易固定用のマグネット(Z0353)取付箇所×4

ロット番号

2				定格	接地形2P 15A 125V
1				製品名	0Aタップ(6ケ口)
部番	部品名	箇數	摘要	型番	KU1230
製図	検図	承認	変更承認	尺度	4/5
関谷	本	小池	松川	第3角法	図番 客51000-1
02.9.11	02.9.20	02.10.1	11.9.16	発行	02年 10月 1日



訂正年月日	内容	担当	訂正年月日	内容	担当
△ 04.3.1	仕様及び<PA>表示変更	本	△ '11.8.18	コンセント部ボディ形状、アース端子形状変更	木村
△ 07.11.1	NF取り付け部変更	木村	△		
△ 09.9.15	適用電線等追記	木村	△		

お客様用図面

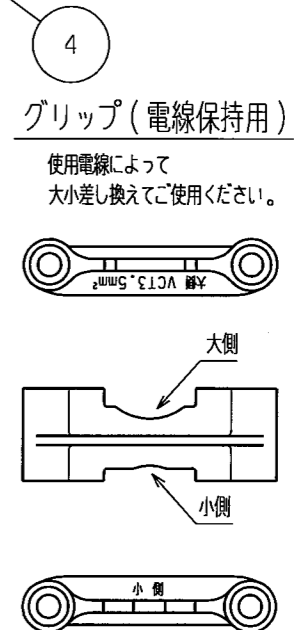
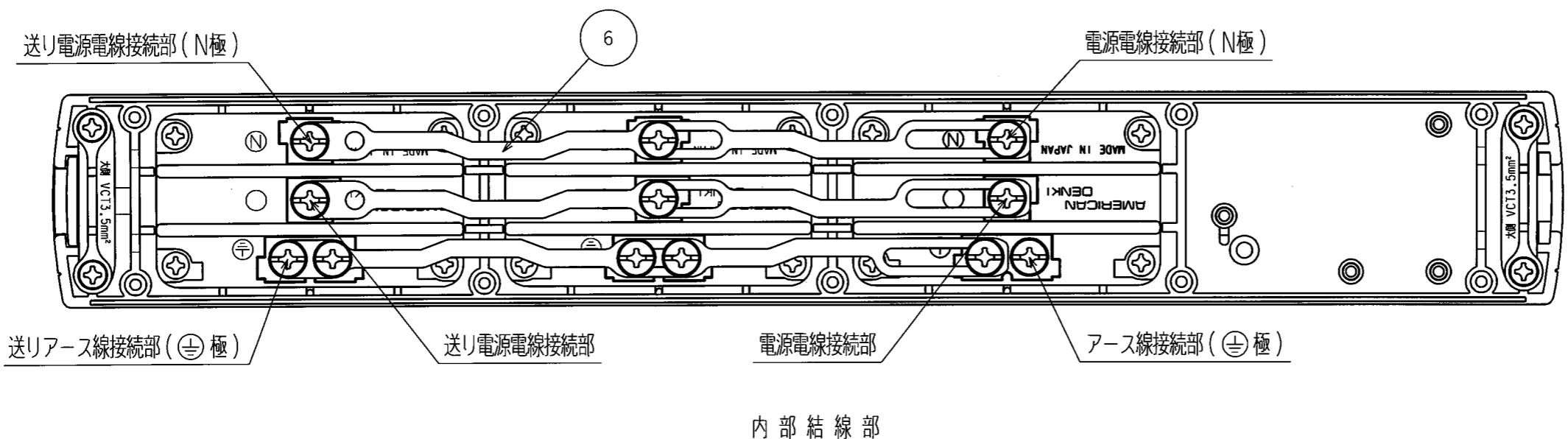
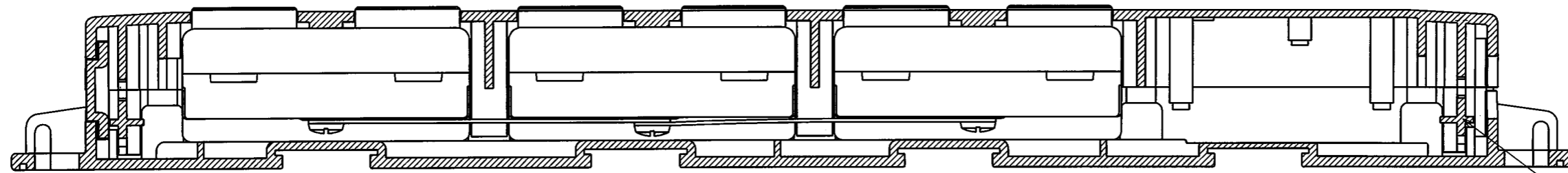

特定電気用品適合品
 電線接続方式: 圧着端子式
 適用圧着端子: R2-4、R3.5-4
 適用電線 : VCT...2°~3.5°
 : VCTF/2PNCT...2°
 : VVF...1.6φ~2φ
 適用規格 : JISC8303 配線用差込接続器

6	コンセント連結板	3	銅合金
5	コード口用ブラックピース	1	ポリアミド樹脂
4	グリップ(電線保持用)	2	ポリアミド樹脂
3	横型複式機器用コンセント	3	7117GHD
2	プラカバー-B	1	ポリアミド樹脂
1	プラカバー-A	1	ポリアミド樹脂

定格	接地形2P 15A 125V
製品名	0Aタップ(6ヶ口)
型番	KU1230

製図	検図	承認	変更承認	尺度	4/5	第3角法	図番	客51000-2
関谷	本	小池			アメリカン電機株式会社	発行	02年 10月 1日	
02.9.11	02.9.20	02.10.1	11.9.17					