

訂正	年月日	内容	担当	訂正	年月日	内容	担当
△	'11.8.18	アースさし込み口形状変更	木村	△			
△				△			
△				△			

お客様用図面

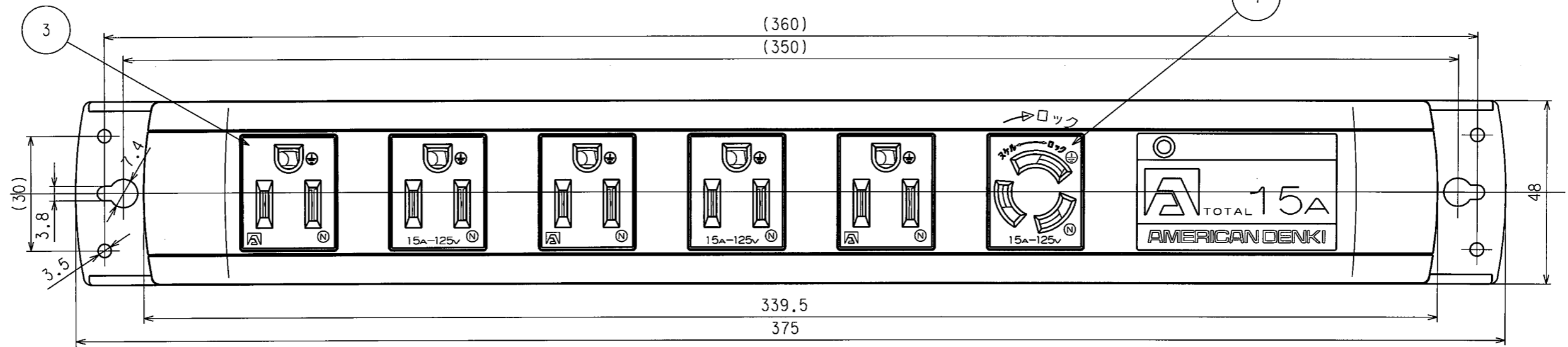
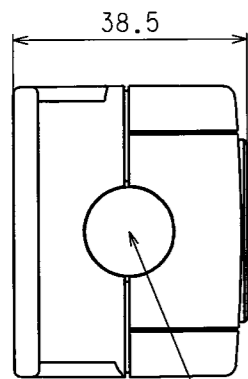

ブランクピース(端末用フタ)

送り配線をする場合は、
取除いてご使用ください。

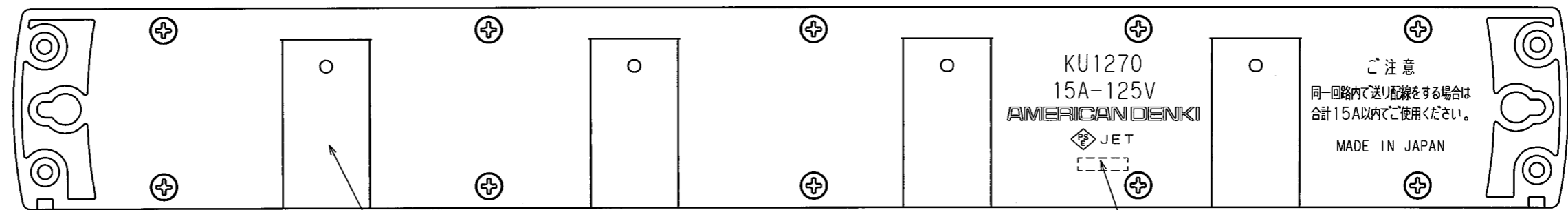
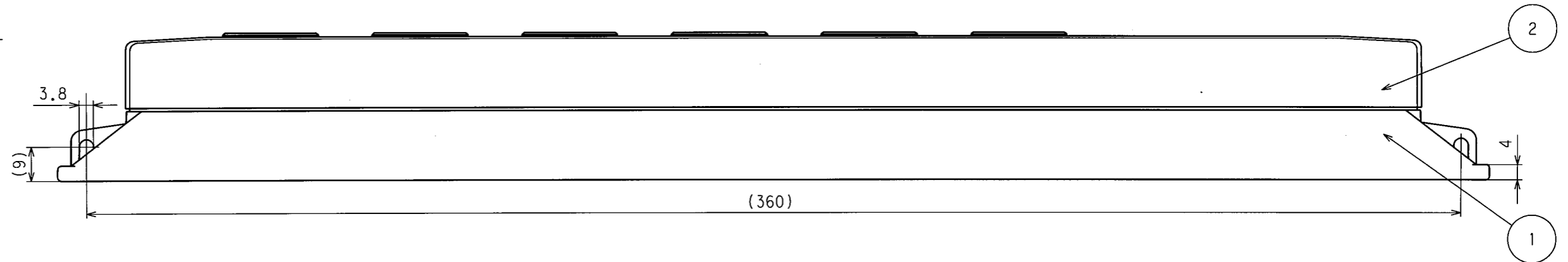
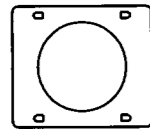

簡易固定用のマグネット(Z0353)取付箇所×4

ロット番号

2				定格	接地形2P 15A 125V	
1				製品名	引掛形コンビOAタップ(5+1ヶ口)	
部番	部品名	箇数	摘要	型番	KU1270	
製図	検図	承認	変更承認	尺度	4/5	第3角法
関谷	本	松川		アメリカン電機株式会社		図番 客58550-1
05.5.12	05.6.8	05.6.13	11.9.16	発行	05年 6月 13日	

訂正	年月日	内 容	担 当	訂正	年月日	内 容	担 当
△	07.11.1	NF取り付け部変更	木村	△			
△	09.9.15	適用電線等追記	木村	△			
△	11.8.18	コンセント部ボディ形状、アース端子形状変更	木村	△			

お客様用図面

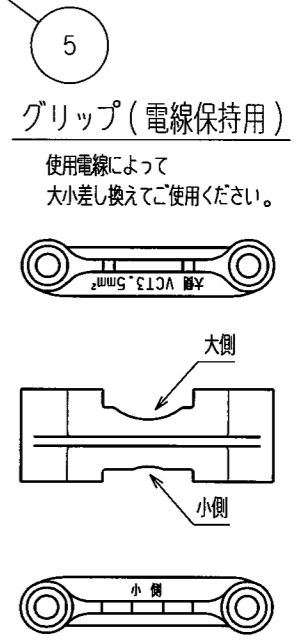
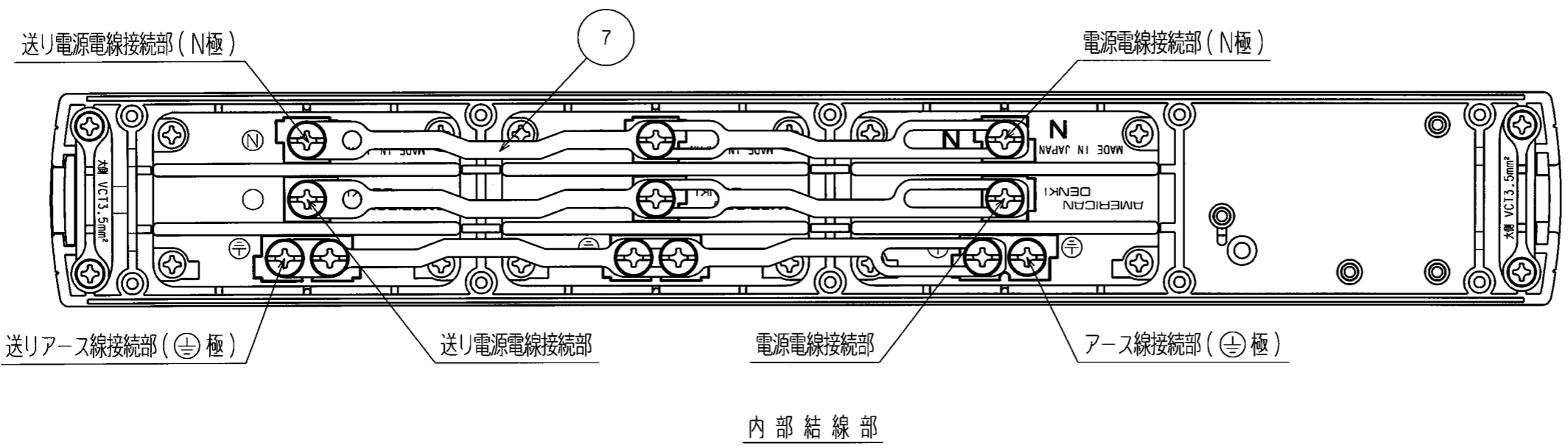
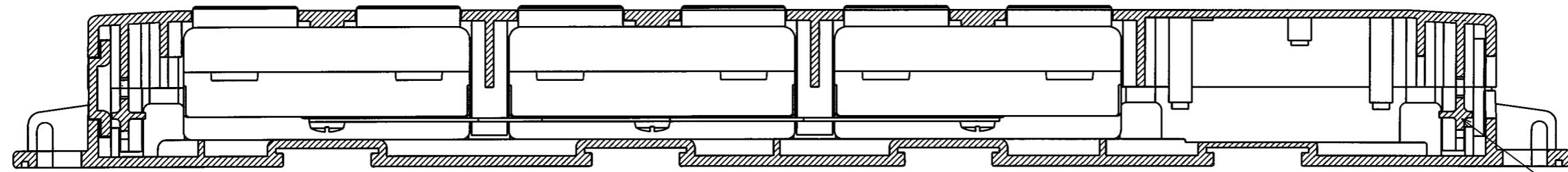

特定電気用品適合品
 電線接続方式: 圧着端子式
 適用圧着端子: R2-4, R3.5-4
 適用電線 : VCT...2°~3.5°
 : VCTF/2PNCT...2°
 : VVF...1.6φ~2φ
 適用規格 : JISC8303 配線用差込接続器

7	アウトレット連結板	3	銅合金
6	コード口用ブラックピース	1	ポリアミド樹脂
5	グリップ(電線保持用)	2	ポリアミド樹脂
4	引掛形コンビ機器用アウトレット	1	3117HCD
3	複式機器用アウトレット	2	7117GHD
2	プラカバー-B	1	ポリアミド樹脂
1	プラカバー-A	1	ポリアミド樹脂

定 格	接地形2P 15A 125V
製 品 名	引掛形コンビOAタップ(5+1ヶ口)
型 番	KU1270

製 図	検 図	承 認	変更承認	尺 度	4 / 5	第 3 角 法	図 番	客 58550-2
関谷	本	松川			アメリカン電機株式会社		発 行	05年 6月 13日
05.5.12	05.6.8	05.6.13	07.9.16					